

PRODUCTINFORMATIEBLAD

PL COMP 600 V 35W 940 U19

PANEL COMPACT 600 UGR<19 CRI90 | Vierkante panel inbouwarmaturen met lage verblinding en CRI90, voor plafondsysteem van 600 x 600 mm

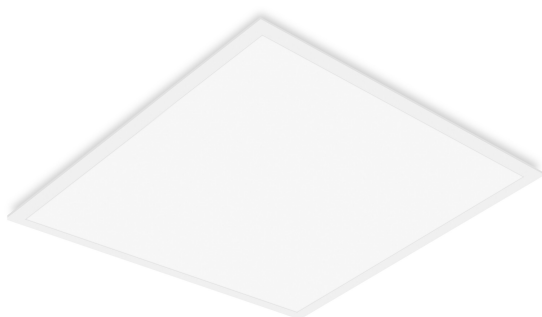

Toepassingsgebieden

- Directe vervanging voor armaturen met fluorescentielampen
- Kantoren, vergaderruimtes
- Receptie, foyers, gangen, liften
- Geschikt voor inbouwplafondsysteem met rastergrootte van 600 x 600 mm

Productvoordelen

- Hoge kleurweergave-index (Ra>90) met maximaal 104 lm/W
- Goede verblindingsvermindering (UGR < 19)
- Armatuur met weinig flikkering dankzij speciaal elektronisch voorschakelapparaat
- Externe driver met optionele 3-polige doorvoerbedrading
- Versies met DALI E-VSA beschikbaar
- 5 jaar garantie

Productkenmerken

- Frame van geëxtrudeerd aluminium
- Polystyrene diffuser
- Levensduur (L80/B10): tot 50.000 uur (bij 25°C)



TECHNISCHE GEGEVENS

ELEKTRISCHE GEGEVENS

Nominale vermogen	35,00 W
Nominale spanning	220...240 V
Netfrequentie	50...60 Hz
Nominale stroom	150,000 mA
Inschakelstroom	11.2 A
Inschakelstroomtijd T_{h50}	50 μ s
Max. armaturen op stroomonderbreke B16 A	67
Max. aantal armaturen per leidingbeveiligingsschakelaar C10	53
Max. aantal armaturen per leidingbeveiligingsschakelaar C16	85
Arbeidsfactor λ	> 0,90
Totale harmonische vervorming	< 10 %
Veiligheidsklasse	II
Bedrijfsmodus	External LED driver

Fotometrische gegevens

Lichtstroom	3640 lm
Lichtstroom efficiëntie	104 lm/W
Kleurtemperatuur	4000 K
Lichtkleur	Koel wit
Kleurweergave-index Ra	> 90
Standaardafwijking van kleurproeven	\leq 5 sdc _m
Flikkervrij	Ja
Flikkerwaarde Pst LM	<1
Stroboscoopeffect waarde SVM	< 0.4
Fotobiologische veiligheidsgroep EN62778	RG0
Stralingshoek	90 °
UGR longitudinal	< 19

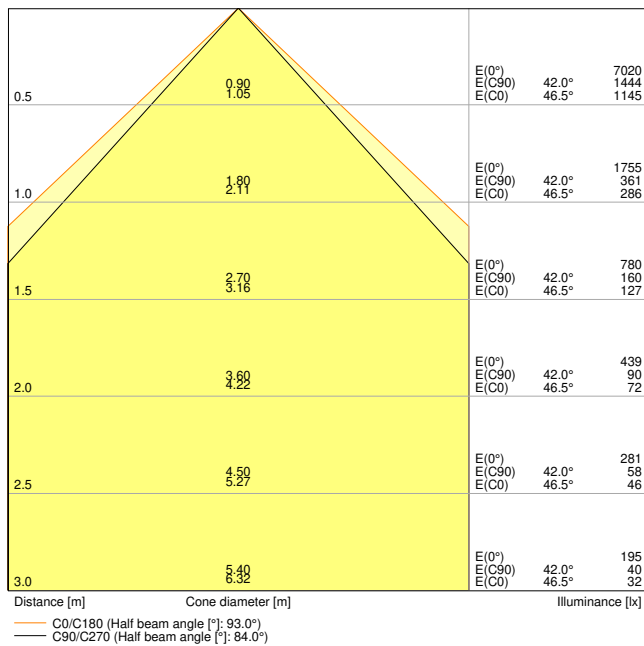

PL COMP 600 V 35W 940 U19 EM CONVERSION BOX

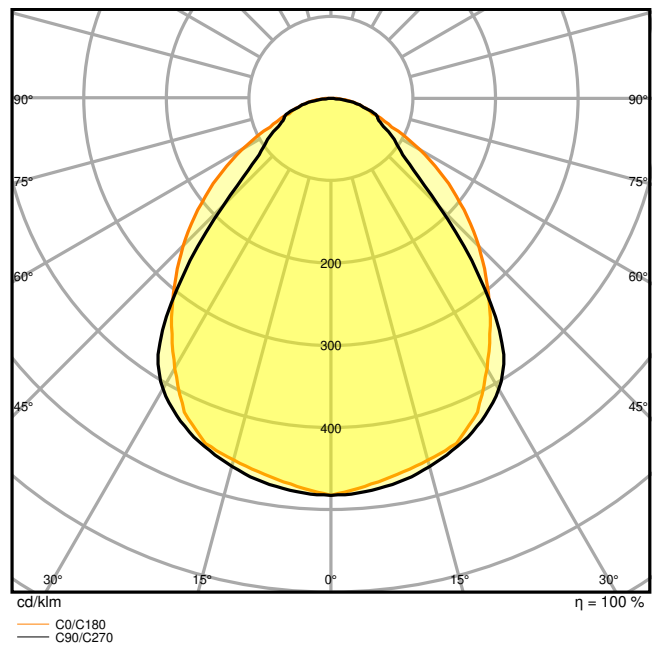

PL COMP 600 V 35W 940 U19 EM CONVERSION BOX

AFMETINGEN & GEWICHT

Lengte	595,00 mm
Breedte	595,00 mm
Hoogte	32,00 mm
Product gewicht	1790,00 g

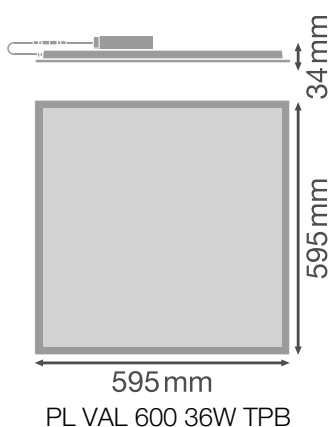

MATERIALEN & KLEUREN

Kleur van het product	Wit
Kleur behuizing	Wit
RAL nummer [PIM]	RAL 9003
Body materiaal	Aluminum
Materiaal afdekking	Polystyreen (PS)
Materiaal van lichtuitstralend oppervlak	Polystyreen
Glow Wire Test volgens IEC 60695-2-12	650 °C
Kwikgehalte	0.0 mg

TOEPASSING & MONTAGE

Omgevingstemperatuur bereik	-10...+45 °C
Opslagtemperatuur	-20...+70 °C
Type aansluiting	Schroefloze terminal, 2-polig (L, N)
Type bescherming	IP40/IP20
Beschermklasse IK (Schok bestendi [PIM]	IK02
Dimbaar	Nee
Montagetype	Inbouw/pendel/opbouw
Montagelocatie	Plafond
Toepassingsomgeving	Indoor
Inbouwlengte	575 mm
Inbouwbreedte	575 mm
Inbouwdiepte	50,0 mm
Instelbaar	Nee
Met lichtbron	Ja
Vervangbare lichtbron	Nee

Levensduur

Levensduur L70/B50 @ 25 °C	70000 h ¹⁾
Levensduur L80/B10 @ 25 °C	50000 h ¹⁾
Nominale levensduur L80/B50 bij 25°C	50000 h
Levensduur L90/B10 @ 25 °C	40000 h
Aantal schakelcycli	50000

¹⁾ t[h]: L70 / B50 @ 25 °C (Ta), t[h]: L80 / B10 @ 25 °C (Ta), t[h]: L90 / B10 @ 25 °C (Ta)

VOORSCHAKELAPPARATUUR

Uitgangsstroom:	700 mA
-----------------	--------

E-VSA - Uitgangsrimpelstroom	< 7 %
E-VSA - Lengte	116.7 mm
E-VSA - Breedte	49.9 mm
ECG - Hoogte	27 mm
Aanbevolen voorschakelapparatuur	LEDV DR DALI-P-44/220-240/1050





NOODVERLICHTING





Type noodverlichting (EL)	Optionele EL-unit (batterij en controller) voor decentrale werking apart verkrijgbaar
---------------------------	---

CERTIFICATEN & NORMEN

Normen	CE / CB / ENEC / UKCA / EAC / EPD
Gelimiteerde oppervlaktetemperatuur	Nee
Balschot veilig	Nee
EPD	LEDV-00008-V01.01-EN
Vervangbare LED module	Niet vervangbaar

OPTIONELE ACCESSOIRES





Product afbeelding	Naam product	EAN
	DR DALI - P -44/220-240/1050	4058075779723
	DR AY ZB+DALI CLAMP DUO	4058075483125
	EM CONVERSION BOX	4058075237025
	PANEL 600 SURFACE MOUNT KIT H75	4058075472914
	PANEL 600 SURFACE MOUNT KIT H70 VAL	4058075402843













Product afbeelding	Naam product	EAN
	PANEL RECESSED MOUNT CLIPS VAL 4x	4058075409859
	PANEL 600 RECESSED MOUNT FRAME	4058075402881
	PANEL Suspension Kit	4058075402928
	CONNECTOR BOX 5POLE L/N 4x	4058075473010

Technische uitrusting

- Accessoires voor meerdere montage opties beschikbaar
- Beveiligingskoord voor armatuur inbegrepen
- Beveiligingsbeugels voorgeïnstalleerd
- Extern voorschakelapparaat inbegrepen
- Geschikt voor gebruik met losse Emergency Conversion Box
- Aansluitdoos met 5-polige klem voor doorvoerbedrading apart verkrijgbaar voor kabeldoorsneden tot 2,5 mm²

DOWNLOADS

Documenten en certificaten	Naam document
 Gebruiksaanwijzing / veiligheidsinstructies	UI PANEL COMPACT 2CCT
 Juridische informatie	LISO Insert PL COMP 600 V
 Juridische informatie	EM Insert PL COMP
 Juridische informatie	Informationstext 18 Abs 4 ElektroG
 Conformiteitsverklaringen	CE Declaration of Conformity PL COMP V

Documenten en certificaten		Naam document
	Conformiteitsverklaringen UKCA	UKCA Declaration of Conformity PL COMP V
	Certificaten	PL COMP
Fotometrische- en lichtontwerpbestanden		Naam document
	IES-bestand (IES)	PL COMP 600 V 35W 940 U19 EM CONVERSION BOX
	LDT-bestand (Eulumdat)	PL COMP 600 V 35W 940 U19
	ULD-bestand (DIALux)	PL COMP 600 V 35W 940 U19
	ROLF-bestand (RELUX)	PL COMP 600 V 35W 940 U19
	UGR-bestand (UGR-tabel)	PL COMP 600 V 35W 940 U19 EM CONVERSION BOX
	Lichtverdelingscurve type kegel	PL COMP 600 V 35W 940 U19 EM CONVERSION BOX
	Lichtverdelingscurve type polair	PL COMP 600 V 35W 940 U19 EM CONVERSION BOX
CAD/BIM-bestanden		Naam document
	BIM Revit 3D	Panel Compact
	CAD STEP 3D	PL COMP 600
Aanbestedingsteksten		Naam document
	Tender documenten	PANEL COMPACT 600 UGR 19 CRI90 35W 940 U19-NL

LOGISTIEKE GEGEVENS

Productcode	Verpakkingseenheid (stuks per verpakking)	Afmetingen (lengte x breedte x hoogte)	Brutogewicht	Volume
4099854017360	Vouwdoos 1	602 mm x 37 mm x 662 mm	2220.00 g	14.75 dm ³
4099854017377	Verzenddoos 4	677 mm x 164 mm x 628 mm	9790.00 g	69.73 dm ³

De genoemde productcodes beschrijven de kleinste hoeveelheid die besteld kan worden. Eén verzendeenheid kan bestaan uit één of meer afzonderlijke producten. Bij het plaatsen van een order enkele of veelvouden van de verpakkingseenheid invoeren.

AANVULLENDE CATALOGUSINFORMATIE

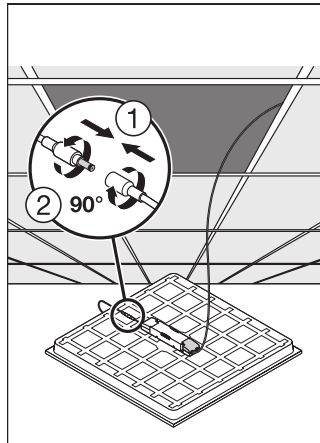
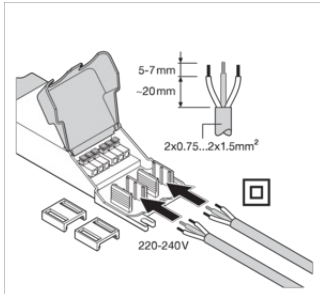

Referenties / Links

– Voor garantie zie www.benelux.ledvance.com/garantie

DISCLAIMER

Onder voorbehoud van verandering zonder kennisgeving. Fouten en drukfouten voorbehouden. Zorg ervoor dat u de meest recente versie gebruikt.