



PRODUCTINFORMATIEBLAD

FL FLEX P 130W ML 822 R30 WAL

FLOODLIGHT FLEX RADIAL SYMMETRIC 30 | Schijnwerper met radiale symmetrische lichtverdeling voor verlichting van gebieden met een hoge mast



Toepassingsgebieden

- Kustgebieden, zoals havens
- Algemene verlichting buitenruimte
- Parking
- Geschikt voor binnen- en buitensportfaciliteiten
- Architecturale verlichting
- Industrie
- Directe vervanging van armaturen met HID lampen

Productvoordelen

- Corrosiebestendigheid C5: getest in omgevingen met een hoog zoutgehalte
- Armatuur is servicebaar: LED driver kan worden vervangen
- Flexibele toepassing dankzij een reeks verschillende lumenpakketten en uitstralingshoeken
- 3 kabelinvoeren voor flexibel gebruik en eenvoudige verbinding tussen armaturen
- Geïntegreerde ontlufter voor het voorkomen van condensatie in het armatuur
- Energiebesparing tot 91% vergeleken met halogeenschijnwerpers
- Energiebesparing tot 51% vergeleken met armaturen met conventionele ontladingslampen
- Geen lichtuitstraling in de bovenste helft van het armatuur (ULOR 0%) bij een kanteling van 0°
- Intelligent ontwerp van de waterafvoer om stilstaand water te voorkomen
- Eenvoudige hoekverstelling door vergrendeling per 2,5°
- Duidelijke hoekgraadindicatie
- Sleutelgat voor installatiegemak

Productkenmerken



- Corrosiebestendigheid C5 gebaseerd op 1.500 uur zoutneveltest
- Hoog lichtrendement: tot 166 lm/W
- Multi Lumen-functie: 4 vermogensstanden selecteerbaar
- Daisy chaining mogelijk
- Hoge overspanningsbeveiliging: tot 10 kV (L/N-PE), 6 kV (L-N)
- Hoge levensduur (L70/B50): tot 120.000 uur (bij 25°C)
- Lumenpakketten tot 70.000 lm
- Extra versie met kleurtemperatuur van 2.200K beschikbaar

TECHNISCHE GEGEVENS

ELEKTRISCHE GEGEVENS

Nominale vermogen	130 W / 110,5 W / 91,0 W / 71,5 W
Nominale spanning	220...240 V
Netfrequentie	50...60 Hz
Nominale stroom	574,000 mA
Inschakelstroom	65.6 A
Inschakelstroomtijd T_{h50}	190 μ s
Max. armaturen op stroomonderbreke B16 A	10
Max. aantal armaturen per leidingbeveiligingsschakelaar C10	10
Max. aantal armaturen per leidingbeveiligingsschakelaar C16	17
Arbeidsfactor λ	> 0,90
Totale harmonische vervorming	< 20 %
Veiligheidsklasse	I
Piek bestendigheid	6 kV
Stootstroomvastheid (L/N - aarde)	10 kV
Bedrijfsmodus	Integrated LED driver

Fotometrische gegevens

Lichtstroom	15000 lm / 12800 lm / 10700 lm / 8600 lm
Lichtstroom efficiëntie	115 lm/W / 116 lm/W / 118 lm/W / 120 lm/W
Kleurtemperatuur	2200 K
Lichtkleur	Zeer warm wit
Kleurweergave-index Ra	> 80
Standaardafwijking van kleurproeven	5 sdc _m
Flikkervrij	Ja
Flikkerwaarde Pst LM	<1
Stroboscoopeffect waarde SVM	<0.4
Fotobiologische veiligheidsgroep EN62778	RG1
Stralingshoek	30 °

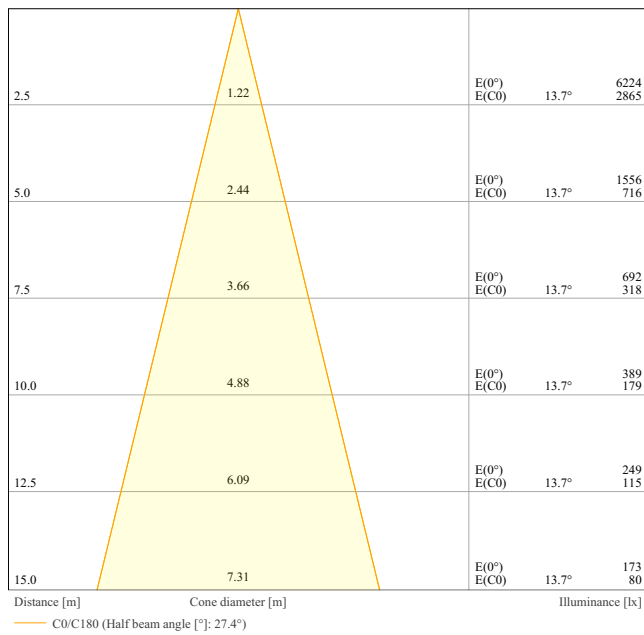

FL FLEX DA/P 130W ML 822 R30 WAL

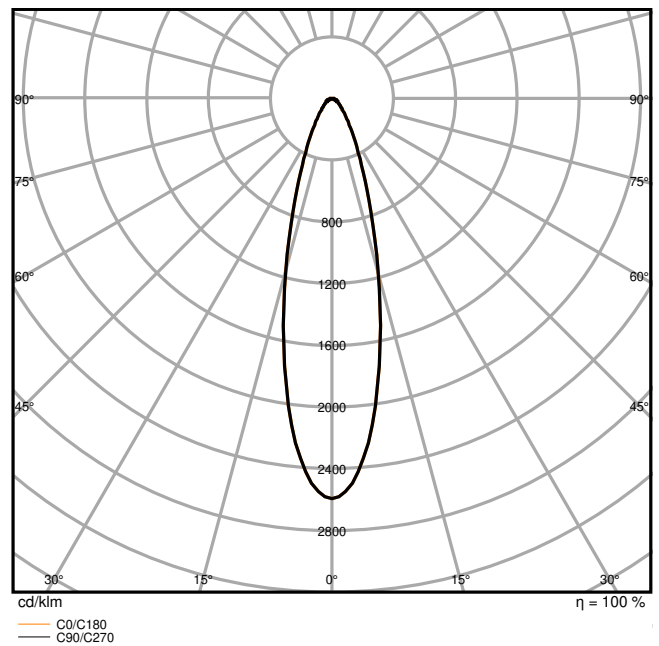

FL FLEX P 130W ML 822 R30 WAL LEDV

AFMETINGEN & GEWICHT

Lengte	492,00 mm
Breedte	361,00 mm
Hoogte	68,00 mm
Product gewicht	5900,00 g

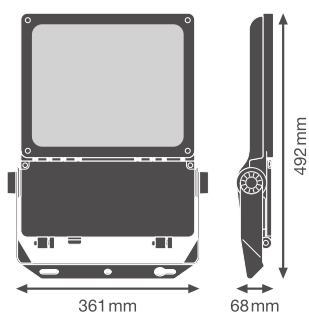

FL FLEX P WAL

MATERIALEN & KLEUREN

Kleur van het product	Wit aluminium
Kleur behuizing	Wit aluminium
RAL nummer [PIM]	RAL 9006
Body materiaal	Aluminium
Materiaal afdekking	Glas
Materiaal van lichtuitstralend oppervlak	Glas
Glow Wire Test volgens IEC 60695-2-12	850 °C
Kwikgehalte	0.0 mg

TOEPASSING & MONTAGE

Omgevingstemperatuur bereik	-30...+50 °C
Opslagtemperatuur	-30...+80 °C
Type aansluiting	Schroefloze terminal
Type bescherming	IP66
Beschermklasse IK (Schok bestendi [PIM]	IK08
Corrosieweerstandsklasse volgens EN 12944	C5
Dimbaar	Nee
Montagetype	Surface
Montagelocatie	Muur / Mast / Verdieping / Plafond
Toepassingsomgeving	Buiten
Instelbaar	Ja
Met lichtbron	Ja
Vervangbare lichtbron	Nee

Levensduur

Levensduur L70/B50 @ 25 °C	120000 h ¹⁾
Levensduur L80/B10 @ 25 °C	100000 h ¹⁾
Nominale levensduur L80/B50 bij 25°C	100000 h
Levensduur L90/B10 @ 25 °C	50000 h
Aantal schakelcycli	100000

¹⁾ t[h]: L70 / B50 @ 25 °C (Ta), t[h]: L80 / B10 @ 25 °C (Ta), t[h]: L90 / B10 @ 25 °C (Ta)

VOORSCHAKELAPPARATUUR

Uitgangsstroom:	3750 mA
E-VSA - Uitgangsimpelstroom	< 10 %



CERTIFICATEN & NORMEN

Normen	CE / CB / ENEC / UKCA / EPD
Gelimiteerde oppervlaktetemperatuur	Ja
EPD	LEDV-00046-V01.01-EN

AANVULLENDE PRODUCTGEGEVENS

Toegevoegde functie	MULTI SELECT
---------------------	--------------





OPTIONELE ACCESSOIRES





Product afbeelding	Naam product	EAN
	FL TRAVERSE 1/2 42/60/76MM	4099854680038
	FL FLEX ADAPTER SOCKET ZHAGA	4099854680076
	FL FLEX ADAPTER SOCKET NEMA	4099854680113







Technische uitrusting



- Levering zonder kabels
- Tweede kabelwartel inbegrepen
- 2 rubberen inzetstukken voor 6,5 - 7,5 mm kabels inbegrepen

DOWNLOADS

Documenten en certificaten	Naam document
 Gebruiksaanwijzing / veiligheidsinstructies	FL FLEX P ON-OFF
 Juridische informatie	Informationstext 18 Abs 4 ElektroG
 Juridische informatie	Safety Insert G11205497
 Juridische informatie	LSI FL FLEX

Documenten en certificaten		Naam document
	Juridische informatie	Legal insert G11231557
	Conformiteitsverklaringen	CE FL FLEX P
	Conformiteitsverklaringen UKCA	UKCA FL FLEX P
	Certificaten	ENEC FL FLEX P

Fotometrische- en lichtontwerpbestanden		Naam document
	IES-bestand (IES)	FL FLEX P 130W ML 822 R30 WAL LEDV
	LDT-bestand (Eulumdat)	FL FLEX P 130W ML 822 R30 WAL LEDV
	ULD-bestand (DIALux)	FL FLEX P 130W ML 822 R30 WAL
	ROLF-bestand (RELUX)	FL FLEX P 130W ML 822 R30 WAL
	Lichtverdelingscurve type kegel	FL FLEX DA/P 130W ML 822 R30 WAL
	Lichtverdelingscurve type polair	FL FLEX P 130W ML 822 R30 WAL LEDV

CAD/BIM-bestanden		Naam document
	BIM Revit 3D	Floodlight Flex
	CAD STEP 3D	FL FLEX 130W

LOGISTIEKE GEGEVENS

Productcode	Verpakkingseenheid (stuks per verpakking)	Afmetingen (lengte x breedte x hoogte)	Brutogewicht	Volume
4099854374104	Verzenddoos 1	572 mm x 402 mm x 119 mm	7203.00 g	27.36 dm ³

De genoemde productcodes beschrijven de kleinste hoeveelheid die besteld kan worden. Eén verzendenheid kan bestaan uit één of meer afzonderlijke producten. Bij het plaatsen van een order enkele of veelvouden van de verpakkingseenheid invoeren.

AANVULLENDE CATALOGUSINFORMATIE

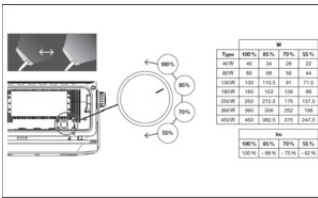

Referenties / Links

– Voor garantie zie www.benelux.ledvance.com/garantie

DISCLAIMER

Onder voorbehoud van verandering zonder kennisgeving. Fouten en drukfouten voorbehouden. Zorg ervoor dat u de meest recente versie gebruikt.