

PRODUCTINFORMATIEBLAD

TR SP ZOOM DIM P 30W 930 WT

TRACKLIGHT SPOT ZOOM DIM | Dimbare 3-fasen tracklight spot met mechanische zoomlens en 1 lichtkleur



Toepassingsgebieden

- Directe vervanging van armaturen met HID lampen
- Accentverlichting
- Galerijen, musea
- Winkels, paskamers, etalageramen
- Hotels, restaurants

Productvoordelen

- Dimbare 3-fasen tracklightspot met mechanische zoomlens
- Geen afleiding van de verlichte objecten dankzij het minimalistische ontwerp
- Armatuur met weinig flikkering dankzij speciaal elektronisch voorschakelapparaat
- Lage verblinding ($UGR \leq 19$)

Productkenmerken

- Mechanische zoomlens met een uitstralingshoek van 18° tot 50°
- Dimbaar (3% - 100%) via potentiometer direct op ieder armatuur
- Kleurweergave-index CRI 90
- Kleurconsistentie begin: ≤ 3 SDCM
- Draaihoek: 350° , kantelhoek: 90°
- Duurzame behuizing van gegoten aluminium
- Verkrijgbaar in mat wit (zoals RAL9003), mat zwart (zoals RAL9005)
- Armaturefficiëntie: tot 120 lm/W



TECHNISCHE GEGEVENS

ELEKTRISCHE GEGEVENS

Nominale vermogen	30,00 W
Nominale spanning	220...240 V
Netfrequentie	50...60 Hz
Nominale stroom	136 mA
Inschakelstroom	0,78 A
Inschakelstroomtijd T_{h50}	50 μ s
Max. armaturen op stroomonderbreke B16 A	94
Max. aantal armaturen per leidingbeveiligingsschakelaar C10	58
Max. aantal armaturen per leidingbeveiligingsschakelaar C16	94
Arbeidsfactor λ	> 0,90
Totale harmonische vervorming	< 15 %
Veiligheidsklasse	I
Piek bestendigheid	1000 V
Stootstroomvastheid (L/N - aarde)	2000 V
Bedrijfsmodus	Integrated LED driver

Fotometrische gegevens

Lichtstroom	3600 lm / 3000 lm ¹⁾
Lichtstroom efficiëntie	120 lm/W / 100 lm/W ²⁾
Kleurtemperatuur	3000 K
Lichtkleur	Warm White
Kleurweergave-index Ra	> 90
Standaardafwijking van kleurproeven	\leq 3 sdc _m
Lichtsterkte	4500 cd
Flikkervrij	Ja
Flikkerwaarde Pst LM	< 1
Stroboscoopeffect waarde SVM	< 0.4
Fotobiologische veiligheidsgroep EN62778	RG1
Stralingshoek	18 °...50 °
UGR longitudinal	< 19

1) 3600lm@50°, 3000lm@18°

2) 120lm/W@50°, 100lm/W@18°

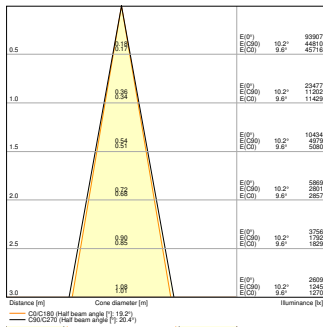

TR SP ZOOM DIM P 30W 930
WT 18D

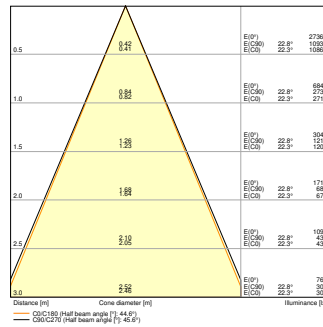

TR SP ZOOM DIM P 30W 930
WT 50D

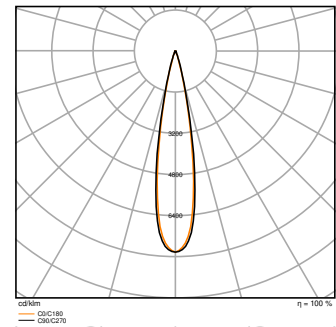

TR SP ZOOM DIM P 30W 930
WT 18D

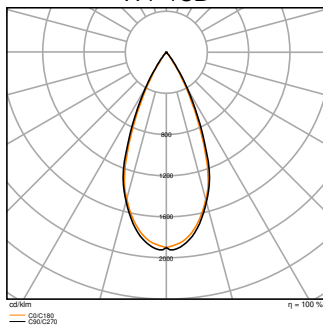

TR SP ZOOM DIM P 30W 930
WT 50D

AFMETINGEN & GEWICHT

Diameter	80,00 mm
Lengte	189,00 mm
Hoogte	260,00 mm
Product gewicht	860,00 g

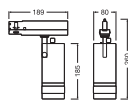

TR SP ZOOM DIM P

MATERIALEN & KLEUREN

Kleur van het product	Wit
Kleur behuizing	Wit
RAL nummer [PIM]	RAL 9003

Body materiaal	Aluminum
Glow Wire Test volgens IEC 60695-2-12	650 °C
Kwikgehalte	0.0 mg

TOEPASSING & MONTAGE

Omgevingstemperatuur bereik	-20...+40 °C
Opslagtemperatuur	-20...+80 °C
Type aansluiting	Adapter, 3-fasen
Type bescherming	IP20/IP20
Beschermklasse IK (Schok bestendi [PIM])	IK03
Dimbaar	Ja
Type of dimming [GMS]	1-10V
Montagetype	Surface
Montagelocatie	Montagerail
Toepassingsomgeving	Indoor
Instelbaar	Ja
Met lichtbron	Ja
Vervangbare lichtbron	Nee

Levensduur

Levensduur L70/B50 @ 25 °C	50000 h ¹⁾
Levensduur L80/B10 @ 25 °C	35000 h ¹⁾
Nominale levensduur L80/B50 bij 25°C	45000 h
Levensduur L90/B10 @ 25 °C	25000 h
Aantal schakelcycli	25000

¹⁾ t[h]: L70 / B50 @ 25 °C (Ta), t[h]: L80 / B10 @ 25 °C (Ta), t[h]: L90 / B10 @ 25 °C (Ta)

VOORSCHAKELAPPARATUUR

Uitgangsstroom:	750 mA
E-VSA - Uitgangsrimpelstroom	< 3 %

NOODVERLICHTING

Type noodbedieningstest	Geen
-------------------------	------

CERTIFICATEN & NORMEN

Normen	CE / ENEC / UKCA / EAC
Gelimiteerde oppervlaktetemperatuur	Nee

Balschot veilig	Nee
Vervangbare LED module	Niet vervangbaar











AANVULLENDE PRODUCTGEGEVENS









Product opmerking	Beschikbaar vanaf september 2025
-------------------	----------------------------------

Veiligheidsadvies

- Alle elektrische aansluitingen moeten door een installateur worden gemaakt.
- Let op, risico op elektrische schokken.
- Product in beschermingsklasse I. Alle elektrisch geleidende, metalen behuizingsdelen die tijdens bedrijf of tijdens onderhoud bij een storing spanning kunnen opnemen, moeten continu met de beschermende aardleiding zijn verbonden.

DOWNLOADS

	Documenten en certificaten	Naam document
	Gebruiksaanwijzing / veiligheidsinstructies	G11247142 TRACKLIGHT SPOT ZOOM DIM
	Juridische informatie	Safety Insert G11218810
	Juridische informatie	Informationstext 18 Abs 4 ElektroG
	Juridische informatie	LSI G11254550 TRACKLIGHT SPOT ZOOM DIM
	Conformiteitsverklaringen	TRACKLIGHT SPOT
	Conformiteitsverklaringen UKCA	TRACKLIGHT SPOT
	Certificaten	ENEC TR SP ZOOM
	Fotometrische- en lichtontwerpbestanden	Naam document
	IES-bestand (IES)	TR SP ZOOM DIM P 30W 930 WT 18D
	IES-bestand (IES)	TR SP ZOOM DIM P 30W 930 WT 50D
	LDT-bestand (Eulumdat)	TR SP ZOOM DIM P 30W 930 WT 18D

Fotometrische- en lichtontwerpbestanden		Naam document
	LDT-bestand (Eulumdat)	TR SP ZOOM DIM P 30W 930 WT 50D
	UGR-bestand (UGR-tabel)	TR SP ZOOM DIM P 30W 930 WT 18D
	UGR-bestand (UGR-tabel)	TR SP ZOOM DIM P 30W 930 WT 50D
	Lichtverdelingscurve type kegel	TR SP ZOOM DIM P 30W 930 WT 18D
	Lichtverdelingscurve type kegel	TR SP ZOOM DIM P 30W 930 WT 50D
	Lichtverdelingscurve type polair	TR SP ZOOM DIM P 30W 930 WT 18D
	Lichtverdelingscurve type polair	TR SP ZOOM DIM P 30W 930 WT 50D
CAD/BIM-bestanden		Naam document
	BIM Revit 3D	Tracklight Spot Zoom Dim
	CAD STEP 3D	TL ZOOM DIM 30W

LOGISTIEKE GEGEVENS

Productcode	Verpakkingseenheid (stuks per verpakking)	Afmetingen (lengte x breedte x hoogte)	Brutogewicht	Volume
4099854616082	Vouwdoos 1	211 mm x 247 mm x 100 mm	1021.00 g	5.21 dm ³
4099854616099	Verzenddoos 4	440 mm x 267 mm x 230 mm	4620.00 g	27.02 dm ³

De genoemde productcodes beschrijven de kleinste hoeveelheid die besteld kan worden. Eén verzendeenheid kan bestaan uit één of meer afzonderlijke producten. Bij het plaatsen van een order enkele of veelvouden van de verpakkingseenheid invoeren.

AANVULLENDE CATALOGUSINFORMATIE

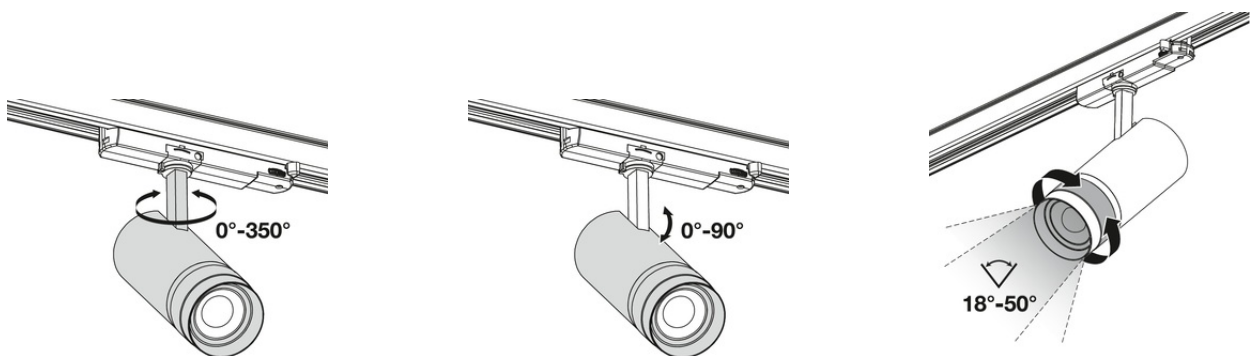

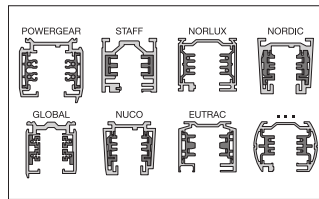
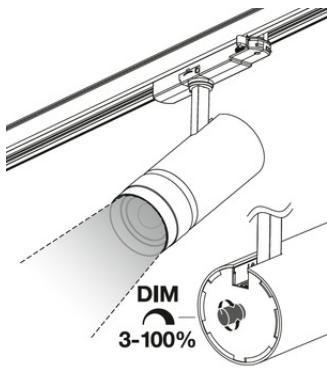

Referenties / Links

– Voor garantie zie www.benelux.ledvance.com/garantie

DISCLAIMER

Onder voorbehoud van verandering zonder kennisgeving. Fouten en drukfouten voorbehouden. Zorg ervoor dat u de meest recente versie gebruikt.